

elegance80 elegance80

— Selective —

MÜKEMMEL YALITIM VE RÜZGAR YÜKÜ DAYANIMI

Türkoba Mah. Fırat Plastik Cad. 23
Büyükdere 34537 İstanbul Turkey

T 0090 (212) 866 41 41 | 866 42 42
444 9 378 (FRT) | 0 800 219 80 20 MÜŞTERİ DANIŞMA HATTI
F 0090 (212) 859 04 00 | 859 05 00
E firat@firat.com | info@firat.com

www.firat.com
www.gedizpen.com.tr

FACEBOOK | TWITTER | LINKEDIN firatplastik

FIRAT



1136-4106001327 - A - 22.02.2018

Gedizpen

ELEGANCE 80 & ELEGANCE SELECTIVE PENCERE VE KAPI SİSTEMLERİ

MÜKEMMEL YALITIM VE RÜZGAR YÜKÜ DAYANIMINDA YENİ DÖNEM

ELEGANCE 80 & ELEGANCE SELECTIVE

Bir pencereden istenilen performansın fazlasını sağlayan Elegance ve Elegance Selective sistemi; yalıtım, güç ve estetik kriterlerini birleştirerek kaliteyi en üst noktaya taşıyan prestijli projelerin yeni çözüm ortağıdır. Tüm profillerinin 80 mm genişliğe sahip olması, 6 odacıklı tasarımı ve yalıtımı en üst seviyede tasarlanmış 3 contalı yapıyla mükemmel ısı yalıtımı sağlarken; dış ortamdan gelen suyun en hızlı şekilde tahliye edilmesi için özel tasarlanmış bir sistemdir. Kanat tasarımlarına eğim verilerek ara contanın tam yalıtımı sağlanmıştır. Çok katlı binalarda yüksek rüzgar yüküne karşı üstün mukavemet sağlayan özel tasarım geniş orta kayıt profili sayesinde griyaj gibi ek profillere gerek kalmadan mükemmel performans sağlamaktadır. Yüksek katlı binalarda ve rüzgar yükünün fazla olduğu konularda A sınıfı et kalınlığına sahip Elegance Selective projelerin tüm gerekliliklerini karşılamaktadır. Elegance, 21 farklı renk seçeneği ve estetik hatlarıyla mimarinin ve evinizin dekoratif beklentilerine alternatif çözümler sunmaktadır. İçi ve dışı farklı renklerdeki pencereleriyle hem eşyalarınızla ve duvar renginizle hem de apartmanınızın dış yüzeyiyle uyumlu alternatifler geliştirmektedir.



ESTETİK

Sahip olduğu 21 farklı lamine renk seçeneği ile farklı estetik ve dekoratif beklentilere göre pencere üretimi mümkündür. Bina cephesi ve iç ortam dekorasyonuna göre iç ve dış ortamda farklı renk folyo kullanılabilir. Ahşap desenli lamine renk seçenekleri ile geleneksel ağaç estetiği sağlanırken, eloksal gri ve antrasit başta olmak üzere farklı gri tonları ile dış cepheye uyumlu alüminyum görünümü pencere de üretmek mümkündür. Elegance 80 sistemi, sahip olduğu keskin ve geniş hatlar sayesinde modern yapılara uyum sağlayan ve yapıların maddi değerini yükselten bir üründür ve üstün ısı yalıtımı sayesinde tasarruf sağlar.

SİSTEM

→ Tüm profiller 80 mm genişliğe sahiptir.
→ Elegance Selective A sınıfı; Elegance B sınıfı et kalınlığına sahiptir.
→ 6 odacıklı olarak tasarlanmıştır.
→ 3 contalıdır.
→ Ara contanın tam yalıtım sağlaması için kanatlara eğim verilmiştir.
→ Kasada bulunan su tahliye sistemi sayesinde, ara contanın dış ve iç kısmından tahliye sağlanarak %100 su sızdırmazlığı sağlanmıştır.
→ 13 aks ispanyolet sistemine uygundur.
→ Sahip olduğu detay ve yardımcı profiller ile tüm mimari detaylara rahatlıkla çözüm üretilebilecek şekilde tasarlanmıştır.

RÜZGAR YÜKÜ DAYANIMI

→ Elegance sistemi, (3.000 Pa (245 km/h) rüzgar yükü dayanımı güvenlik testi ve 600 Pa (110 km/h) su sızdırmazlık dayanımı testine göre tasarlanmış ve bu testlerden başarıyla geçmiştir.
→ Yüksek rüzgar yükü alan yapılarda mukavemet sağlamak için A sınıfı et kalınlığına sahip Elegance Selective Serisi mükemmel çözümler sunmaktadır.

→ Sistem tasarlanırken, destek saclarının şekli, profil içerisindeki konumları ve mevcut yapıların maruz kalabilecekleri azami rüzgar yükü değerleri göz önünde bulundurulmuştur.

SU VE HAVA SIZDIRMAZLIĞI

→ Su tahliyesinin daha hızlı ve rahat şekilde olması için geliştirilmiş su tahliye açısı ve setleri sayesinde yüksek rüzgar yüklerinde dahi yağmura karşı yüksek dayanım sağlanmıştır.
→ 600 Pa (110 km/h) rüzgar yükü altında 4 litre/dakika yağmur debisinde yapılan testlerde iç ortama su sızıntısı olmayarak bu konudaki kalitesini ispat etmiştir.
→ Sahip olduğu 3. conta sistemi ile iç ortama su geçişi bütünüyle engellenmiştir.
→ Geniş yüzey alanına sahip orta kayıt profili sayesinde yüksek yapılarda ve yüksek rüzgar yüklerinde dahi griyaj gibi ek profillere gerek kalmadan yüksek performans sağlanabilmektedir.

ISI YALITIMI

→ Elegance 80 sistemi, en yüksek ısı yalıtım değerlerine ulaşması için ara conta, destek sacı, odacık sayısı ve konumu, ısı köprüsü oluşturan tüm noktalar göz önünde bulundurulmuş olarak tasarlanmıştır.
→ Sistemde kullanılan özel kasa, kanat contaları ve 3. ara conta özelliği sayesinde kışın ısının dış ortamdan iç ortama geçmesi engellenirken, yazın ise dış ortamdaki sıcak havanın iç ortama geçişi engellenmekte böylece hem yaz ve kış aylarında enerji tasarrufu sağlanmaktadır.
→ TS EN ISO 10077-2 standardına uygun olarak 1,23 m x 1,43 m ölçülerinde pencere sistemi ile Ug: 0,6 W/m²K, Uw : 0,91 W/m²K ve Uf: 1,02 W/m²K değerleri elde edilmektedir.

SES YALITIMI

→ Sisteminde kullanılabilen özel akustik camlar sayesinde yüksek ses yalıtım değerleri sağlanarak iç ortam kalitesi artırılmaktadır.
→ Elegance Serisi ile 40 dB seviyelerine kadar ses yalıtımı sağlanarak otoyol ve havaalanı gibi mekanlara yakın konutlarda bile izole ve konforlu bir ortam oluşturulabilmektedir.



Pencere Isı Akış Diyagramı
Uf: 1,02 W/m² °K
Uw: 0,91 W/m² °K

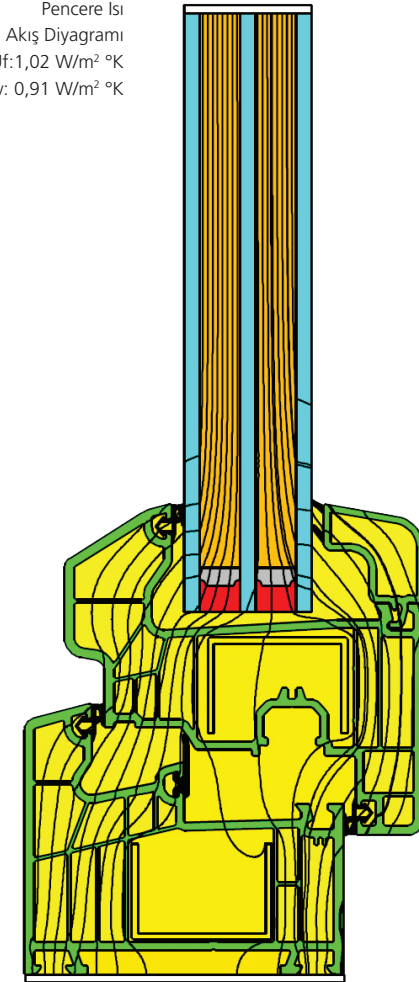

RENK VE DESEN KARTELASI



BEYAZ



KREM



MAUN



FINDIK



KESTANE



KOYU YEŞİL

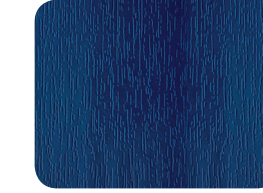

GECE MAVİSİ



ALTIN MEŞE



BUDAKLI MEŞE



CEVİZ



SEDİR



ANTI K CEVİZ



RUSTİK MEŞE



ARDIÇ



ANTRASİT

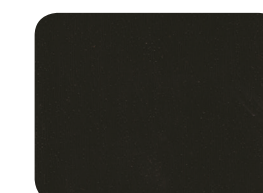

SİYAH



FÜME



GRİ



SATEN GRİ



GÜMÜŞ GRİ



ELOKSAL GRİ

ELEGANCE SERİSİ PROFİLLER



ELEGANCE İKİ CONTALI KASA



ORTA KAYIT PROFİLİ



KANAT İÇİ ORTA KAYIT PROFİLİ



DAMLILIKLI KANAT PROFİLİ

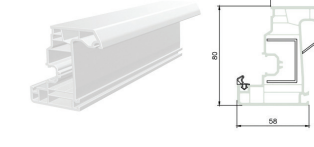

DÜZ KANAT PROFİLİ

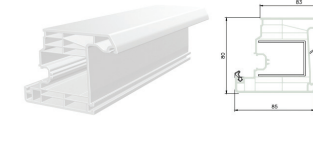

İÇE AÇILIR KİLİTLİ KAPI



DIŞA AÇILIR KİLİTLİ KAPI

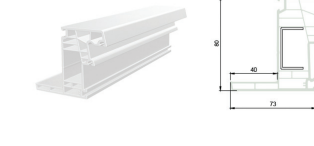

PERVAZLI KASA



KANAT ADAPTÖR PROFİLİ

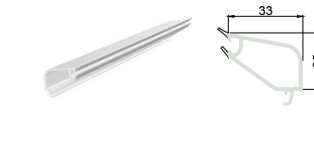

24 MM ÇİTA



32 MM ÇİTA



DETAY ADAPTÖR PROFİLİ



Hesaplamalar TS EN ISO 10077-2 standardına göre 1,23x1,43 m ölçülerinde pencere için 0,6 W/m² °K ısı iletim kat sayısına sahip cam ünitesi kullanılarak yapılmıştır.

RÜZGAR YÜKÜNE DAYANIM SINIFI C3

SU SIZDIRMAZLIK SINIFI 9A

HAVA GEÇİRGENLİK SINIFI 4

SES YALITIMI 40 db

PENCERE ISI İLETİM KATSAYISI 0,91 W/m² °K

PROFİL ISI İLETKENLİK KATSAYISI 1,02 W/m² °K

CONTA TPE GRİ / SİYAH

ODACIK SAYISI 6

CONTA SAYISI 3 (ORTA CONTALI)

ET KALINLIĞI ELEGANCE SELECTIVE A SINIFI ELEGANCE B SINIFI

PROFİL GENİŞLİĞİ 80 mm